

HV-... / HF-... / MI-... / MIF-...

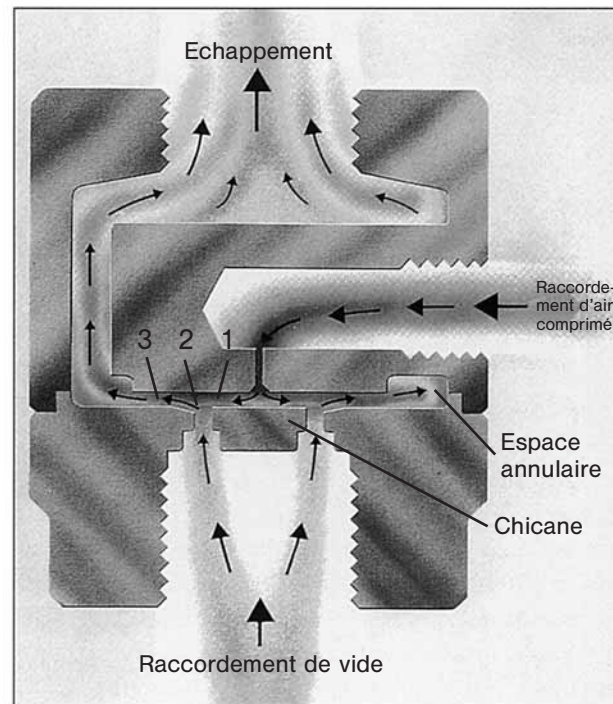

## Fonction

La génération du vide avec les éjecteurs-colonne fonctionne selon un nouveau principe de construction similaire au principe de venturi. Ne comportant que deux composants et aucune pièce mécanique en mouvement, il assure une longue durée de vie à besoin de maintenance et coûts de fonctionnement réduits.

La géométrie de base de l'éjecteur-colonne est cylindrique. L'air comprimé est mené au centre de l'éjecteur en arrivant par le côté. Le flux d'air comprimé descend par un alésage, bute sur une chicane et se répartit uniformément du centre vers l'extérieur à travers l'espace annulaire. Au point 1, il dépasse la vitesse du son et l'espace annulaire s'élargit (principe Venturi), générant ainsi le vide. Au point 2, l'air accéléré se mélange avec l'air aspiré. A partir du point 3, l'air perd de vitesse, est évacué vers le haut en direction du silencieux puis s'échappe à l'atmosphère. Plusieurs raccords au vide étant percés sur la périphérie (point 2), il est possible de raccorder 4, 6 ou 8 conduites de vide indépendantes (ventouses) à un seul éjecteur. Le vide reste présent à tous les raccords même en cas d'aspiration de pression atmosphérique au niveau d'une ou de plusieurs ventouses.

Des valves d'isolement ou soupapes de sécurité supplémentaires ne sont pas nécessaires. Ceci augmente la sécurité de fonctionnement, réduit la complexité du système et les coûts.

Le nouveau type de construction permet d'augmenter l'efficacité de l'éjecteur. Dans la plage vide supérieure à 40 %, l'éjecteur-colonne atteint une performance qui, à consommation d'air identique, n'est autrement réalisable que par des éjecteurs à chambres multiples. La construction de taille plus petite et le poids plus faible créent de nouvelles possibilités d'application dans la technique du vide.

Construction : robuste et compacte à deux pièces cylindriques en aluminium. Grâce à leur construction compacte et leur position de montage indifférente, les éjecteurs conviennent aussi bien à l'utilisation centrale que décentrale.

## Domaines d'application

- Applications de préhension et de montage
- Systèmes de transport et de manutention
- Usinage de tôles et de bois
- Industrie automobile
- Industries pharmaceutique et agroalimentaire
- Technologie d'emballage
- Manipulateurs
- Robotique

# Ejecteurs de vide avec un raccordement d'aspiration, jusqu'à 85 % de vide



## Caractéristiques techniques et dimensions de la série

# HV-..., HF-...

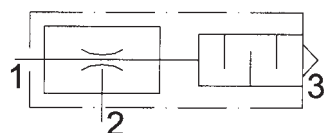

### Type de construction

Les versions d'**éjecteurs-colonne HV et HF** disposent de respectivement un raccordement pour pression, vide et échappement. Pour des besoins de contrôle du système, il est en outre possible de raccorder un moyen de mesure à un raccordement sur la face opposée à l'arrivée de pression (en version standard, ce raccordement est obturé par un bouchon vissé).

Les **éjecteurs-colonne HV** génèrent une haute capacité d'aspiration à faible consommation d'air comprimé et conviennent ainsi aux processus d'automatisation rapides et courts.

Les **éjecteurs-colonne HF** conviennent aux domaines d'application avec pièces à usiner poreuses telles que polystyrène, panneaux d'agglomérés et cartonages. Ils ont des temps d'évacuation courts en la plage de dépression basse.

Etendue de la livraison: le silencieux sur le raccordement 3 est protégé contre les impuretés par une charge de granulés autonettoyante. (Hormis HF-1150 et HF-1500, bronze fritté.)

En option: un crible de protection supplémentaire sur le raccordement de vide permet d'empêcher la pénétration de saletés (> 0,4 mm) dans l'injecteur. Toutes les particules inférieures à 0,4 mm traversent l'éjecteur et sont éjectées à l'air libre à travers le silencieux à granulés.

Pour les cribles de protection et d'autres versions de silencieux, voir les accessoires.

Des versions en plastique et en acier inox sont également disponibles.

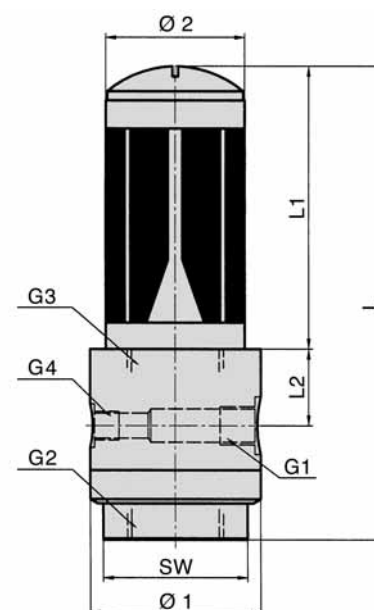

Référence	L	L1	L2	Ø1	Ø2	SW	G1	G2	G3	G4	Poids
<b>HV-80</b>	109	47	25	48	24,5	40	G 1/4	G 1/2	G 1/2	G 1/8	300
<b>HV-150</b>	109	47	25	48	24,5	40	G 1/4	G 1/2	G 1/2	G 1/8	300
<b>HV-300</b>	163	97	28	59	48	50	G 1/4	G 1	G 1	G 1/8	400
<b>HV-600</b>	163	97	28	59	48	50	G 1/4	G 1	G 1	G 1/8	400
<b>HF-100</b>	109	47	25	48	24,5	40	G 1/4	G 1/2	G 1/2	G 1/8	240
<b>HF-200</b>	163	97	28	59	48	50	G 1/4	G 1	G 1	G 1/8	400
<b>HF-300</b>	163	97	28	59	48	50	G 1/4	G 1	G 1	G 1/8	400
<b>HF-450</b>	163	97	28	59	48	50	G 1/4	G 1	G 1	G 1/8	400
<b>HF-600</b>	163	97	28	59	48	50	G 1/4	G 1	G 1	G 1/8	400
<b>HF-1150</b>	180	90	38	88	64	69	G 3/8	G 1 1/2	G 2	G 1/8	900
<b>HF-1500</b>	180	90	38	88	64	69	G 3/8	G 1 1/2	G 2	G 1/8	900

Les valeurs mesurées sont basées sur une pression de service de 5 bar.

# Ejecteurs de vide avec un raccordement d'aspiration, jusqu'à 85 % de vide



## Caractéristiques techniques de la série

### HV-80, HV-150

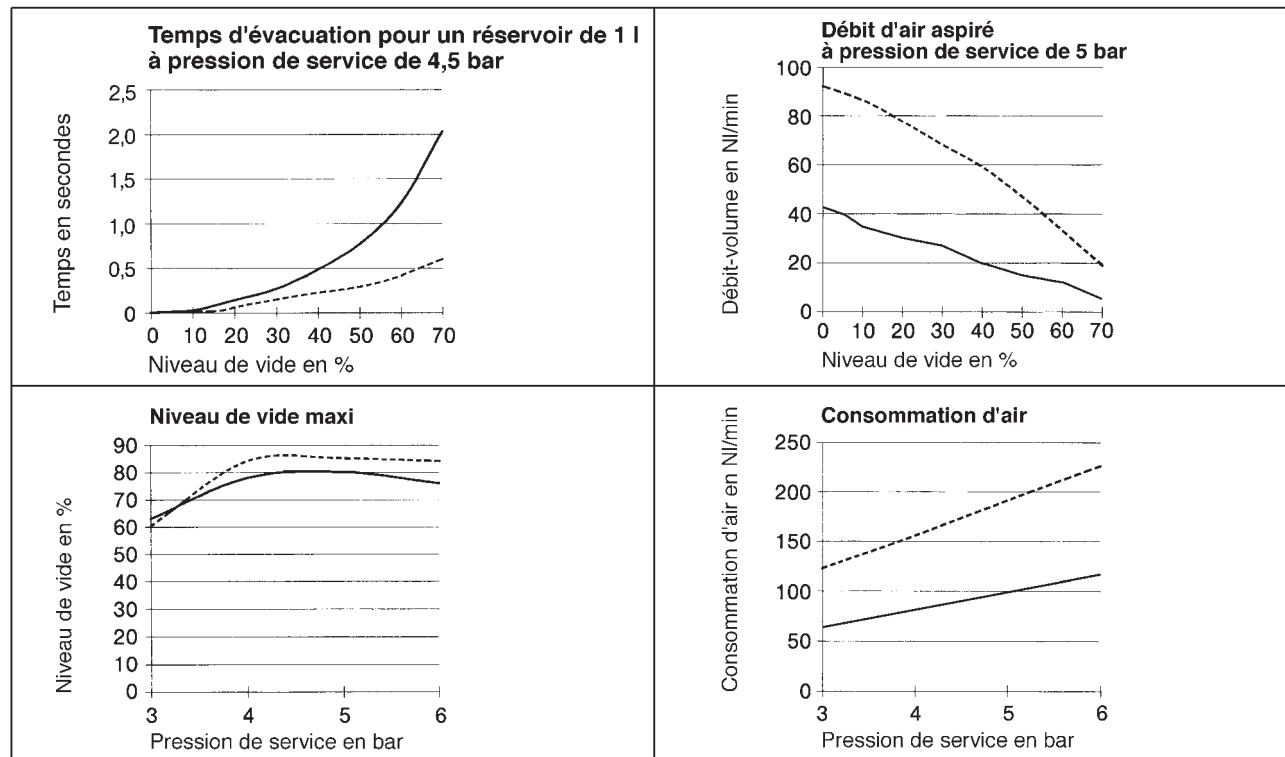

Ejecteur de vide HV-80 —————

Ejecteur de vide HV-150 - - - - -

### HV-300, HV-600

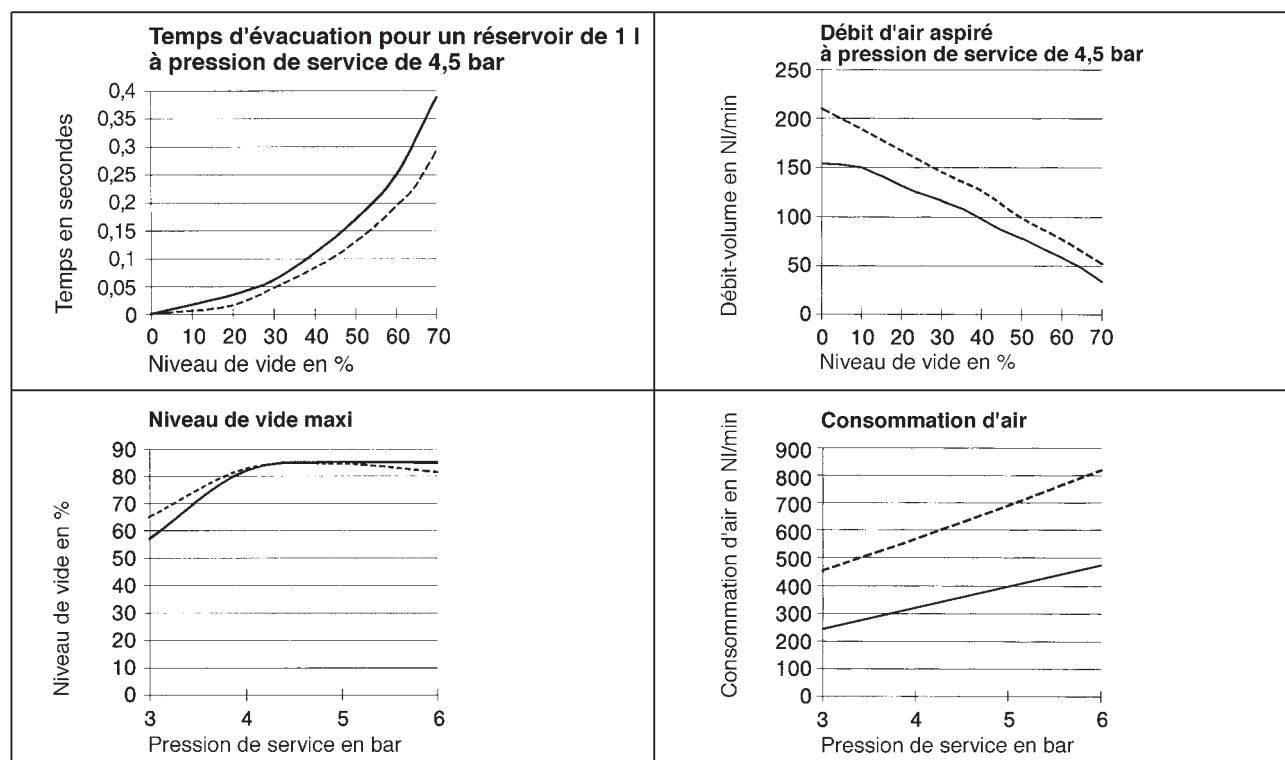

Ejecteur de vide HV-300 —————

Ejecteur de vide HV-600 - - - - -

# Ejecteurs de vide avec un raccordement d'aspiration, jusqu'à 85 % de vide



## Caractéristiques techniques de la série

### HF-100

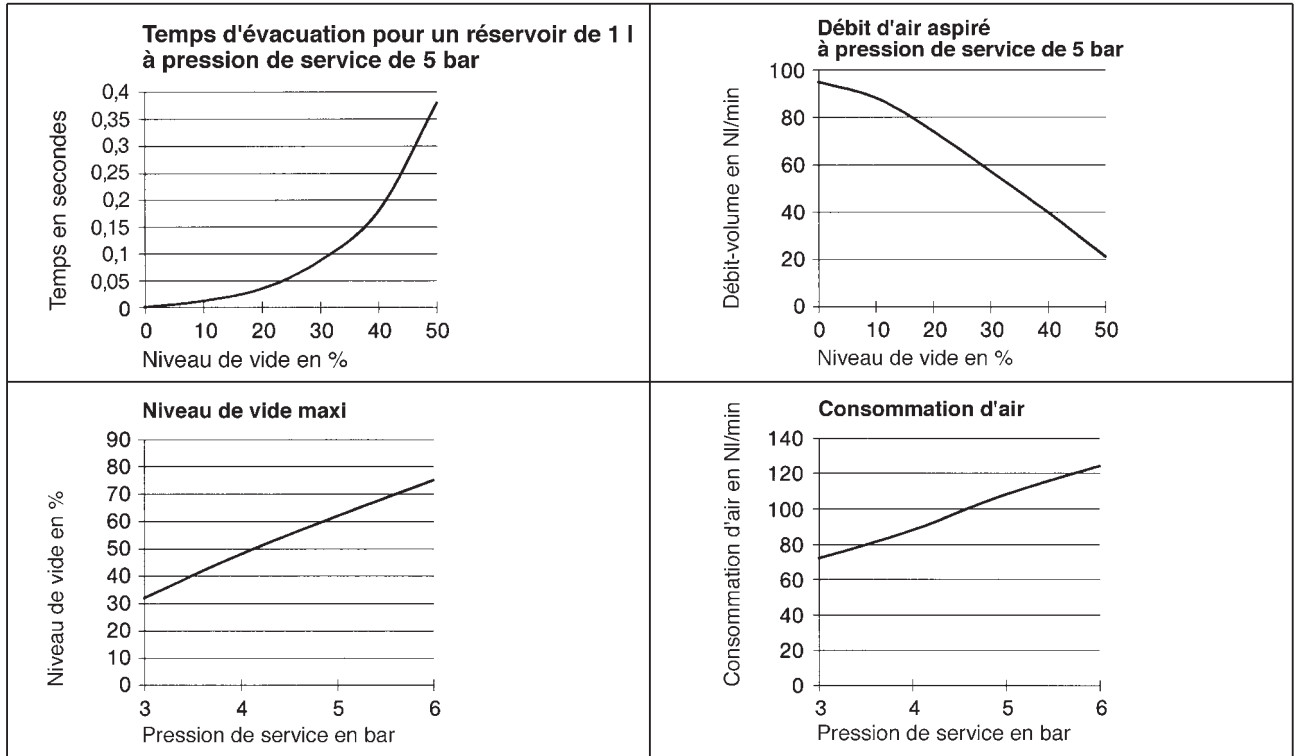

Ejecteur de vide HF-100 —————

### HF-200, HF-300

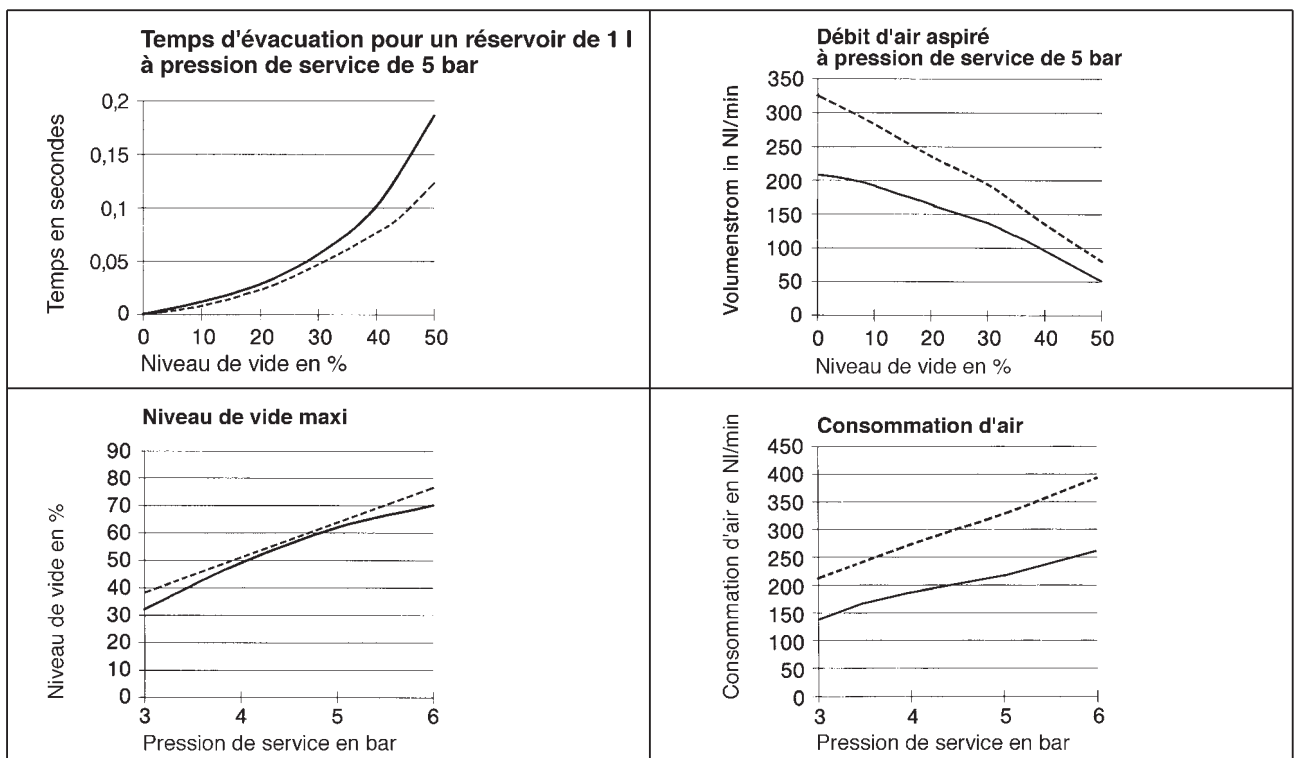

Ejecteur de vide HF-200 —————

Ejecteur de vide HF-300 - - - - -

# Ejecteurs de vide avec un raccordement d'aspiration, jusqu'à 85 % de vide



## Caractéristiques techniques de la série

### HF-450, HF-600

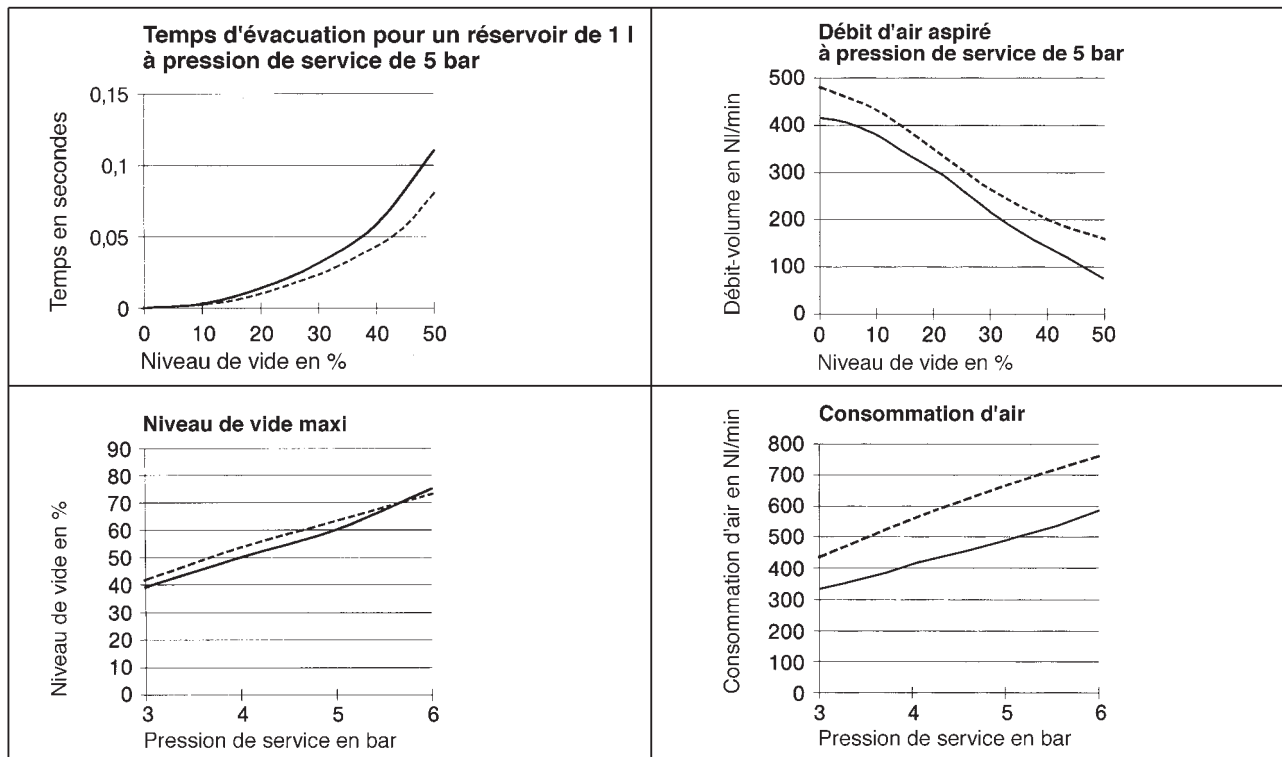

Ejecteur de vide HF-450 —————

Ejecteur de vide HF-600 - - - - -

### HF-1150, HF-1500

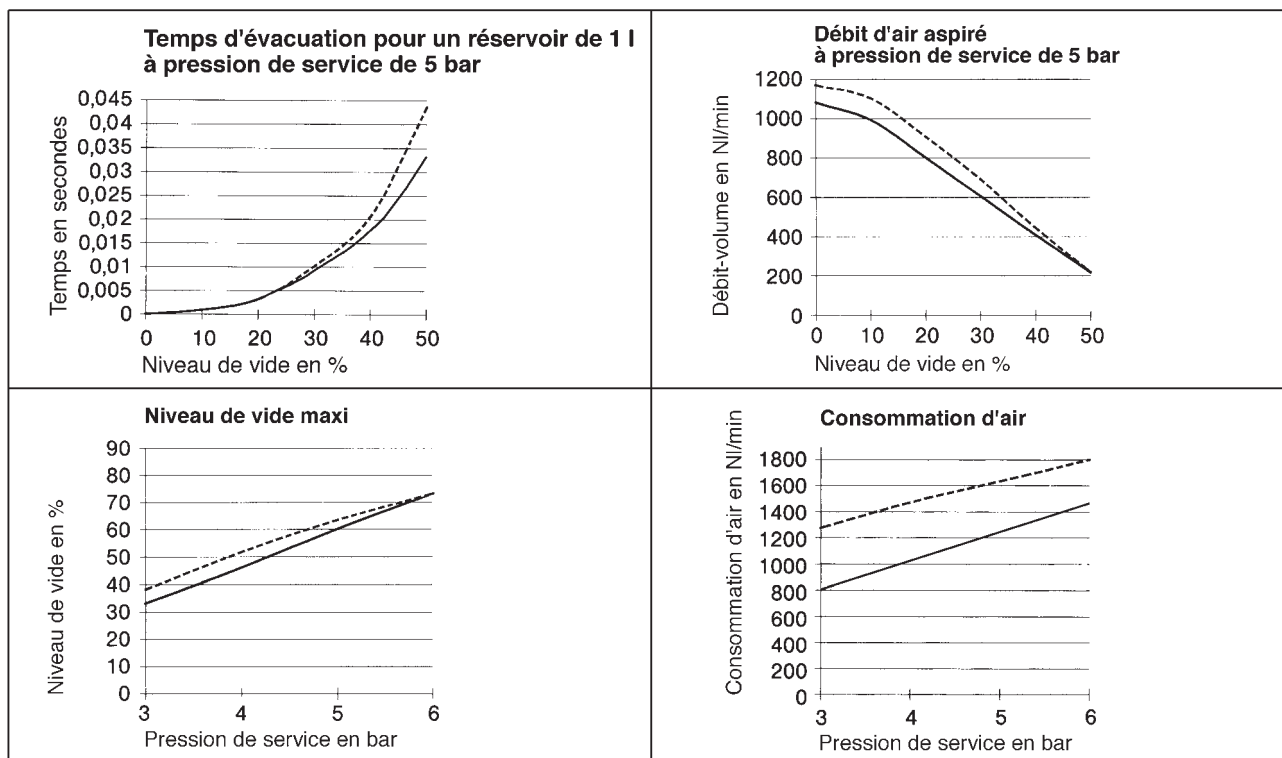

Ejecteur de vide HF-1150 —————

Ejecteur de vide HF-1500 - - - - -

# Ejecteurs multiples, 4 à 8 raccords d'aspiration jusqu'à 82 % de vide



## Caractéristiques techniques et dimensions de la série

# MI-..., MIF-...

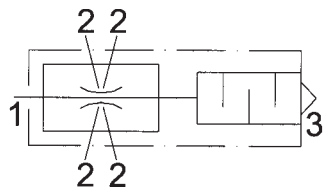

Les versions d'**éjecteurs-colonne MI et MIF** disposent de respectivement un raccordement pour pression et échappement. Cette série dispose de quatre, six ou huit raccords de vide. Ceci permet de raccorder de nombreuses conduites en dépression indépendantes les unes des autres. En cas de fuite sur un ou plusieurs raccords, ceci signifie que la dépression reste maintenue sur les autres raccords. Cette conception assure une plus grande sécurité de process qu'avec des éjecteurs séparés. Il est possible de raccorder les prises de vide à la circonférence ou à la face inférieure de la partie basse de l'éjecteur. Pour des besoins de contrôle du système, il est en outre possible de raccorder un moyen de mesure à un raccordement sur la face opposée à l'arrivée de pression (en version standard, ce raccordement est obturé par un bouchon vissé).

Les **éjecteurs-colonne MI** génèrent une haute capacité d'aspiration à faible consommation d'air comprimé et conviennent ainsi aux processus d'automatisation rapides et courts.

Les **éjecteurs-colonne MIF** conviennent aux domaines d'application avec pièces à usiner poreuses telles que polystyrène, panneaux d'agglomérés et cartonages. Ils ont des temps d'évacuation courts en plage de dépression basse.

Etendue de la livraison: le silencieux sur le raccordement 3 est protégé contre les impuretés par une charge de granulés autonettoyante.

En option: des cribles de protection supplémentaires sur les raccords de vide permettent d'empêcher la pénétration de saletés (> 0,4 mm) dans l'injecteur. Toutes les particules inférieures à 0,4 mm traversent l'éjecteur et sont éjectées à l'air libre à travers le silencieux à granulés.

Pour les cribles de protection et d'autres versions de silencieux, voir les accessoires.

Des versions en plastique et en acier inox sont également disponibles.

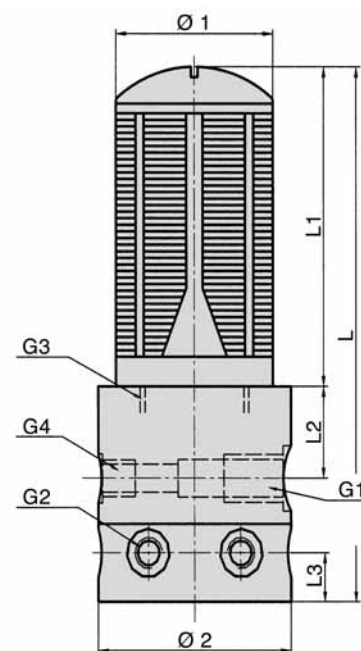

Référence	L	L1	L2	L3	Ø1	Ø2	G1	G2	G3	G4	Raccords	Poids
MI-4/20	109	47	25	15	24,5	48	G 1/4	G 1/8	G 1/2	G 1/8	4	300
MI-4/40	109	47	25	15	24,5	48	G 1/4	G 1/8	G 1/2	G 1/8	4	300
MI-6/30	109	47	25	15	24,5	48	G 1/4	G 1/8	G 1/2	G 1/8	6	300
MI-6/55	163	97	28	15	48	59	G 1/4	G 1/8	G 1	G 1/8	6	400
MI-8/40	163	97	28	15	48	59	G 1/4	G 1/8	G 1	G 1/8	8	400
MIF-4/25	109	47	25	15	24,5	48	G 1/4	G 1/8	G 1/2	G 1/8	4	240
MIF-4/60	163	97	28	15	48	59	G 1/4	G 1/8	G 1	G 1/8	4	370
MIF-4/80	163	97	28	15	48	59	G 1/4	G 1/8	G 1	G 1/8	4	370
MIF-6/40	163	97	28	15	48	59	G 1/4	G 1/8	G 1	G 1/8	6	370
MIF-6/55	163	97	28	15	48	59	G 1/4	G 1/8	G 1	G 1/8	6	370
MIF-8/30	163	97	28	15	48	59	G 1/4	G 1/8	G 1	G 1/8	8	370
MIF-8/40	163	97	28	15	48	59	G 1/4	G 1/8	G 1	G 1/8	8	370

Les valeurs mesurées sont basées sur une pression de service de 5 bar.

# Ejecteurs multiples, 4 à 8 raccords d'aspiration jusqu'à 82 % de vide



## Dimensions de la série

**MI-4/20, MI-4/40** *Les données caractéristiques se réfèrent à un seul raccordement d'aspiration.*

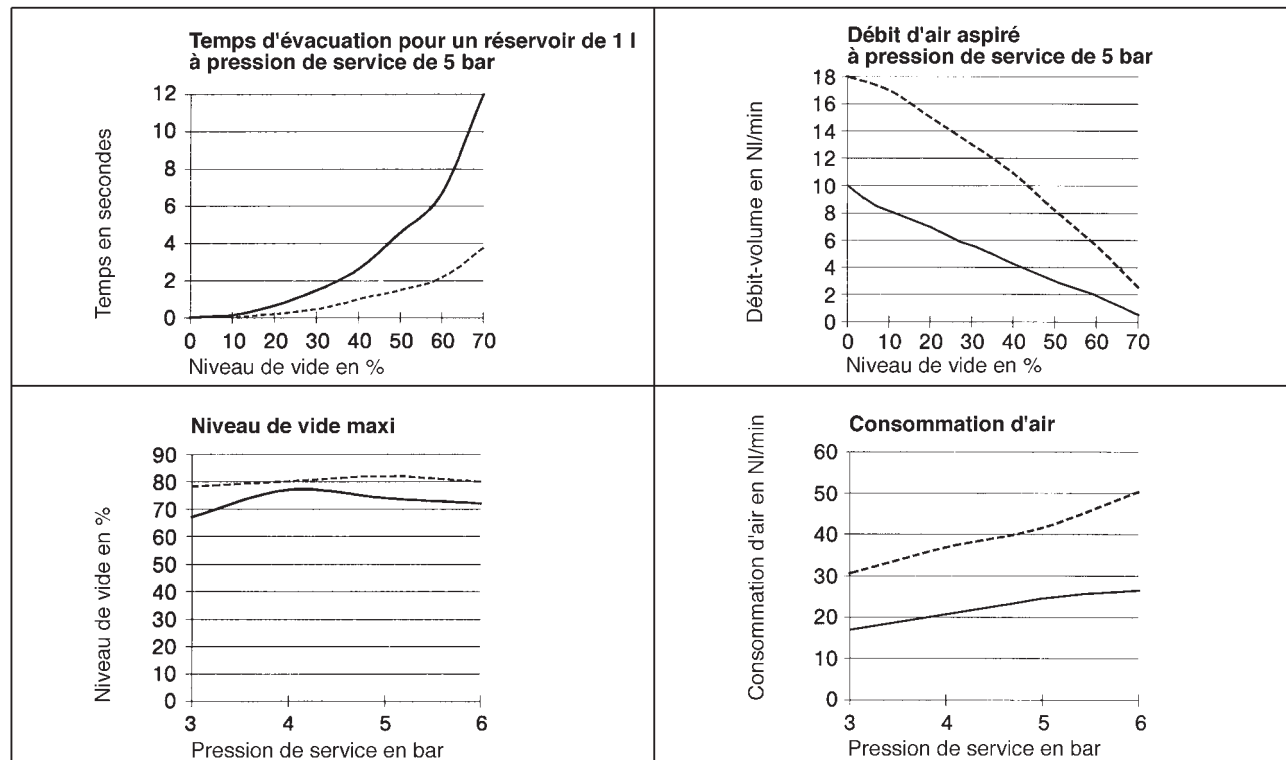

Ejecteur de vide MI-4/20 —————

Ejecteur de vide MI-4-40 - - - - -

**MI-6/30** *Les données caractéristiques se réfèrent à un seul raccordement d'aspiration.*

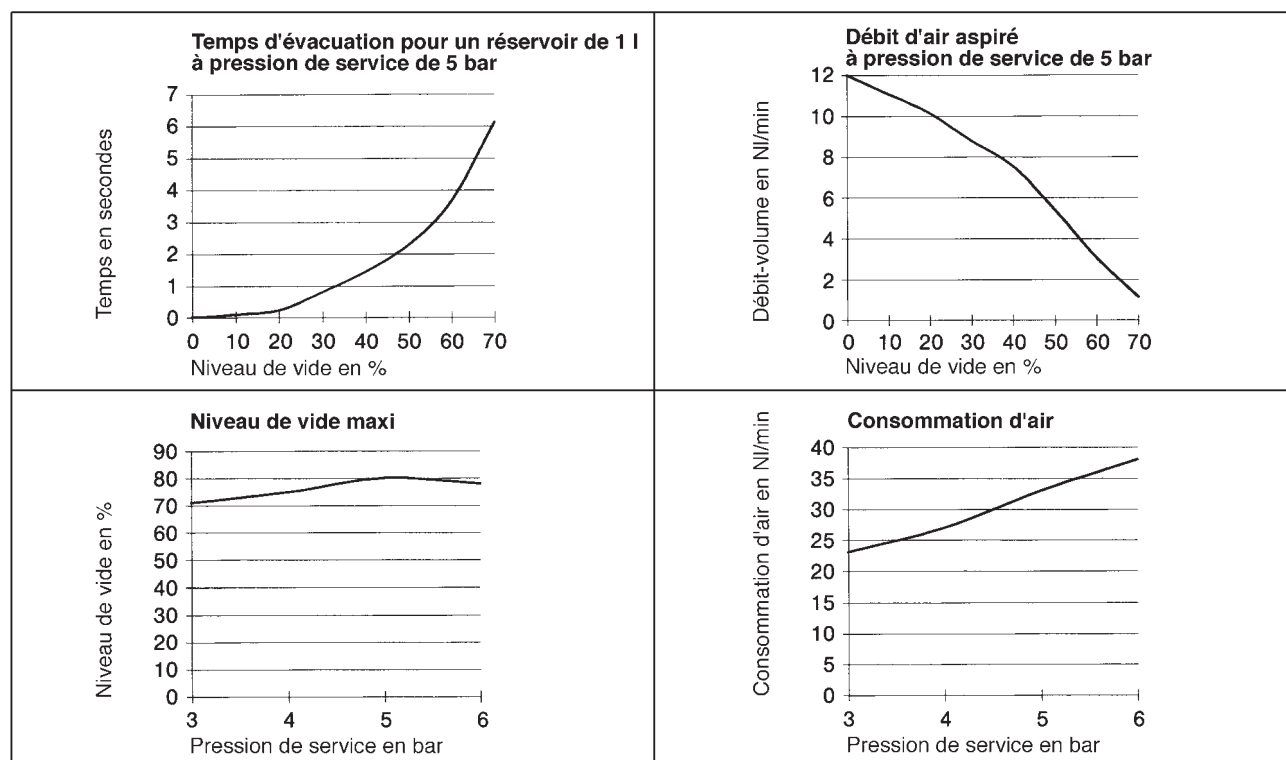

Ejecteur de vide MI-6/30 —————

# Ejecteurs multiples, 4 à 8 raccords d'aspiration jusqu'à 82 % de vide



## Dimensions de la série

**MI-6/55** *Les données caractéristiques se réfèrent à un seul raccordement d'aspiration.*

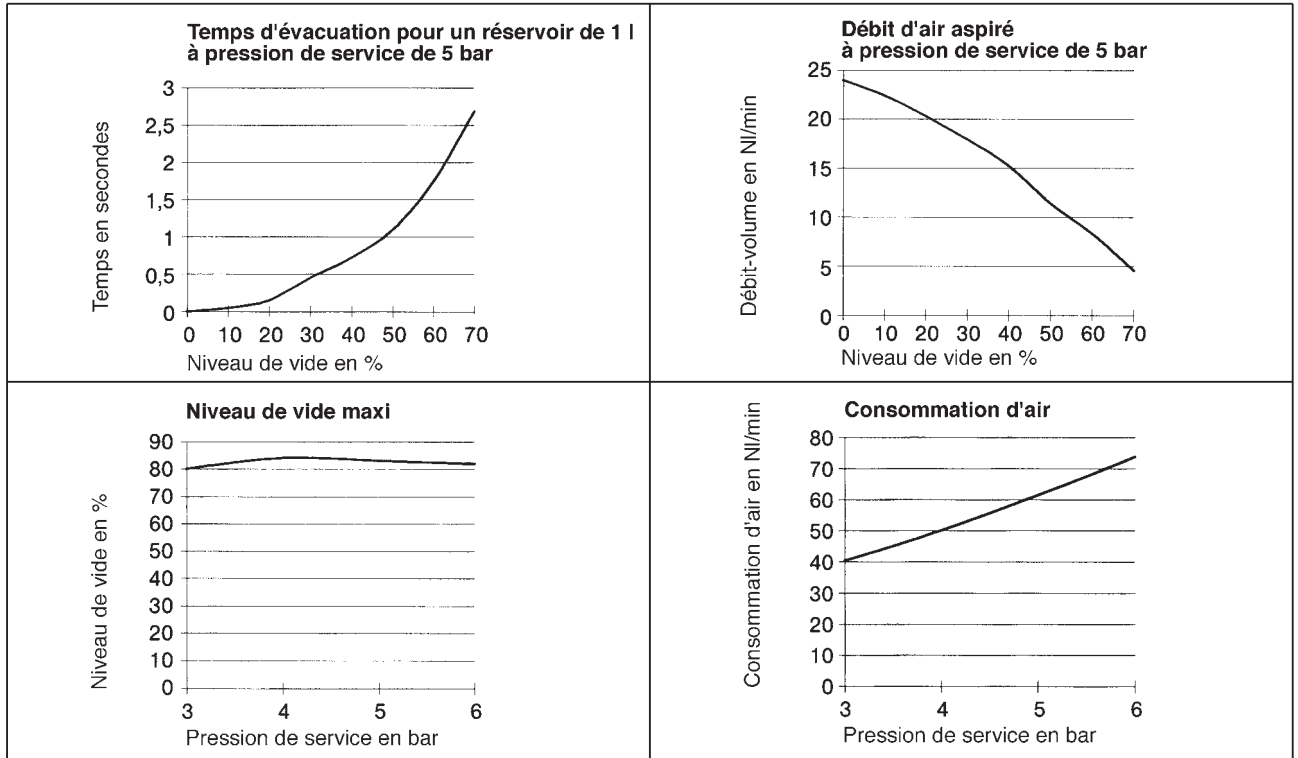

Ejecteur de vide MI-6/55

**MI-8/40** *Les données caractéristiques se réfèrent à un seul raccordement d'aspiration.*

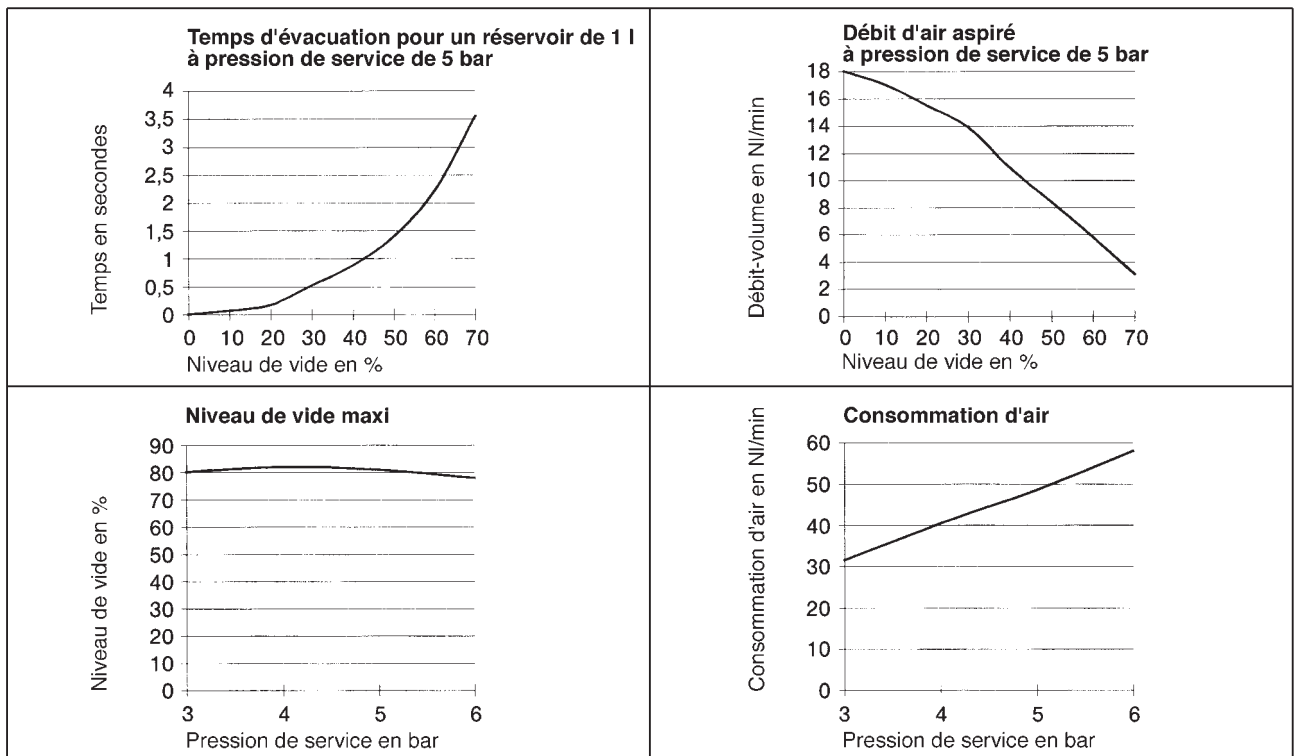

Ejecteur de vide MI-8/40



# Ejecteurs multiples, 4 à 8 raccordements d'aspiration jusqu'à 82 % de vide



## Dimensions de la série

**MIF-4/25** *Les données caractéristiques se réfèrent à un seul raccordement d'aspiration.*

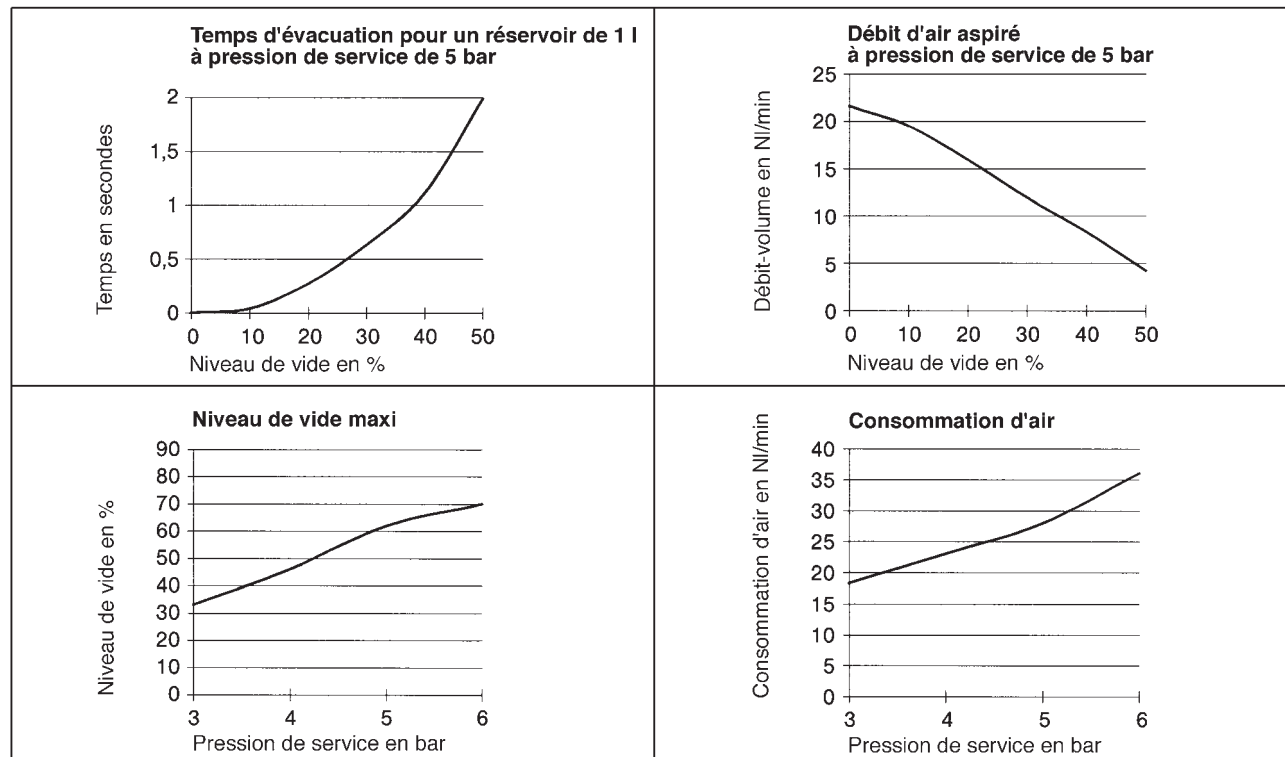

Ejecteur de vide MIF-4/25 —————

**MIF-4/60, MIF-4/80** *Les données caractéristiques se réfèrent à un seul raccordement d'aspiration.*

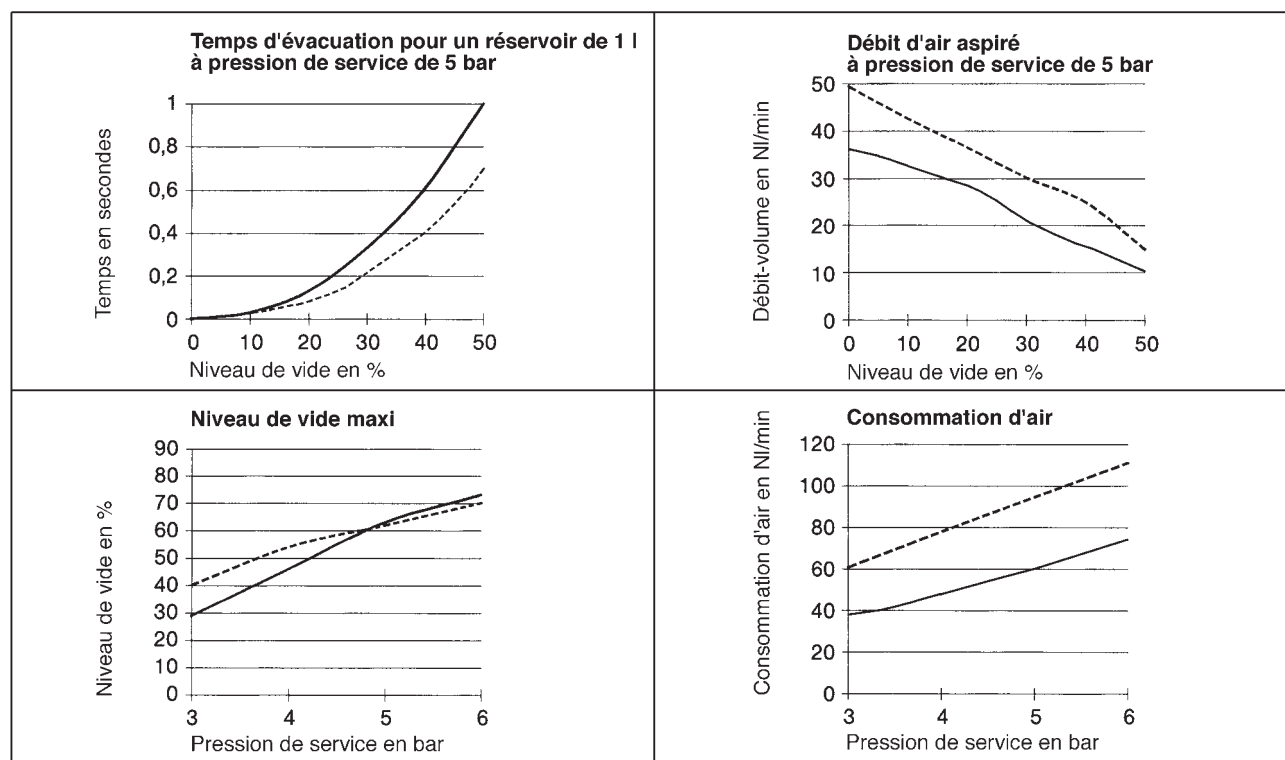

Ejecteur de vide MIF-4/60 —————

Ejecteur de vide MIF-4/80 - - - - -

# Ejecteurs multiples, 4 à 8 raccords d'aspiration jusqu'à 82 % de vide



## Caractéristiques techniques de la série

**MIF-6/40, MIF-6/55** *Les données caractéristiques se réfèrent à un seul raccordement d'aspiration.*

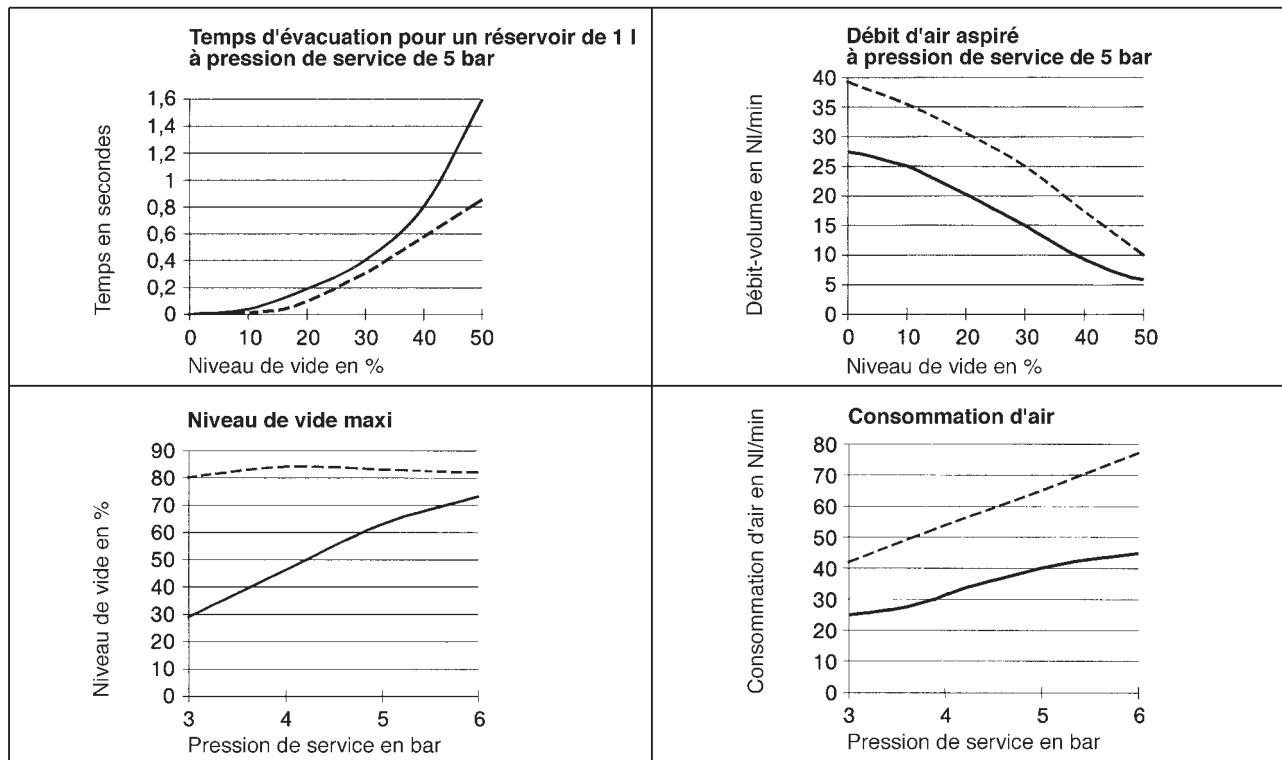

Ejecteur de vide MIF-6/40 —————

Ejecteur de vide MIF-6/55 - - - - -

**MIF-8/30, MIF-8/40** *Les données caractéristiques se réfèrent à un seul raccordement d'aspiration.*

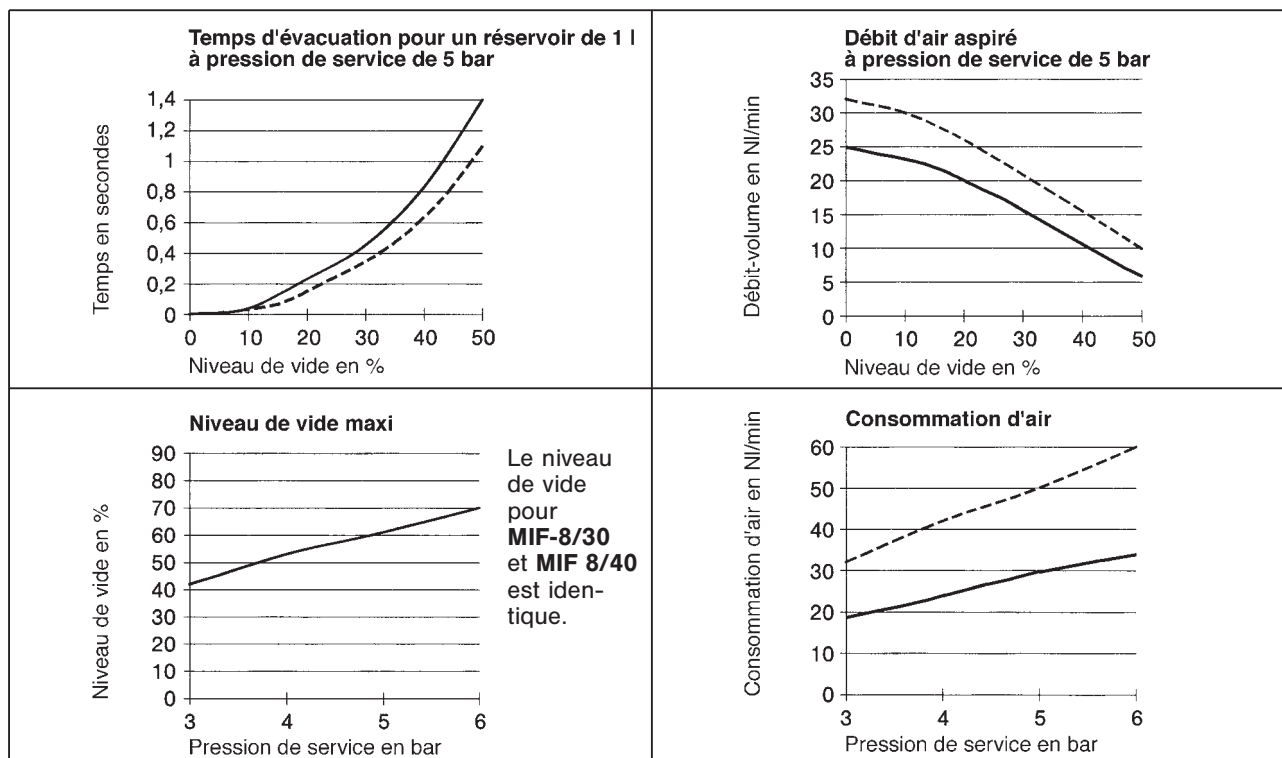

Ejecteur de vide MIF-8/30 —————

Ejecteur de vide MIF-8/40 - - - - -