

Type	KSOV-238	KSOV-212
Caractéristiques		
Raccordement	G 3/8	G 1/2
Construction	Vanne à 3voies	
Position de montage	quelconque	
Fluides	Air comprimé, gaz neutres	
Température du fluide et de l'ambiance	max. 50 °C	
Pression d'entrée	Pe min. 2 bar Pe max. 10 bar	
Tension standard	24 V = ; 115V / 50Hz, 230V / 50Hz	
Durée d'enclenchement relative	100 %	
Puissance	1 - 2,5 W Tension continue 3 VA Tension alternative (50 Hz)	
Débit nominal	Qn 4500 l/min (Pe = 6,3 bar, Δp = 1bar)	
Commande	électrique (standard), pneumatique	
Protection	IP 65 suivant DIN 40050	
Connexion électrique	Connecteur EN 175301-803, forme C / ISO 15217 Nombre de pôles 2+PE (inclus dans la livraison)	
Mode de fixation	équerre de fixation, montage murale	
Poids	0,400 kg	

**Nouveauté
2008!**



Materiau: Grivory (PA66) / IXEF1022

Sous réserve de modifications techniques!

commande électrique

commande pneumatique

élément de construction

No.	Dénomination		Materiaux	Référence
1	Couvercle supérieur	DE.2-303	POM	---
2	Führungshülse	VK.2-432	Laiton - NBR	---
3	Ventilstößel	VK.2	Laiton - NBR	---
4	Ressort de contre-pression	FED.2-721	acier inoxydable	---
5	Vanne pilote 24V inclusive prise à 2 pôles +PE	ZG.0-104		---
6	raccord G1/8	DE.1-361	POM	---
7	joint d'étanchéité		NBR	---

commande électrique

commande pneumatique

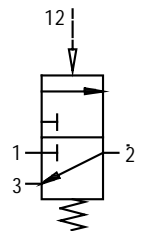
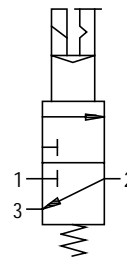

Série 2

Code de designation

KSOV - * ***

Type

1 Raccordement

2 Accessoires

Critères de choix: KSOV-212/24

1	Raccordement	
	238	G 3/8
	212	G 1/2
	2N38	3/8-18 NPTF
	2N12	1/2-14 NPTF
2	Accessoires (voir au recto)	
	24	commande électrique 24V=
	115	commande électrique 115V / 50Hz
	230	commande électrique 230V / 50Hz
	I	Commande pneumatique avec adaptateur pour des électrovannes CNOMO

Indication pour le maniemment

- deux positions de commutation
Position de base: Entrée (1) fermée, sortie (2) reliée à l'échappement
Commuté: Entrée (1) reliée à la sortie, échappement fermé
- L'assemblage de plusieurs appareils nécessite de jeux d'assemblage KOP.2

Encombremes (mm)

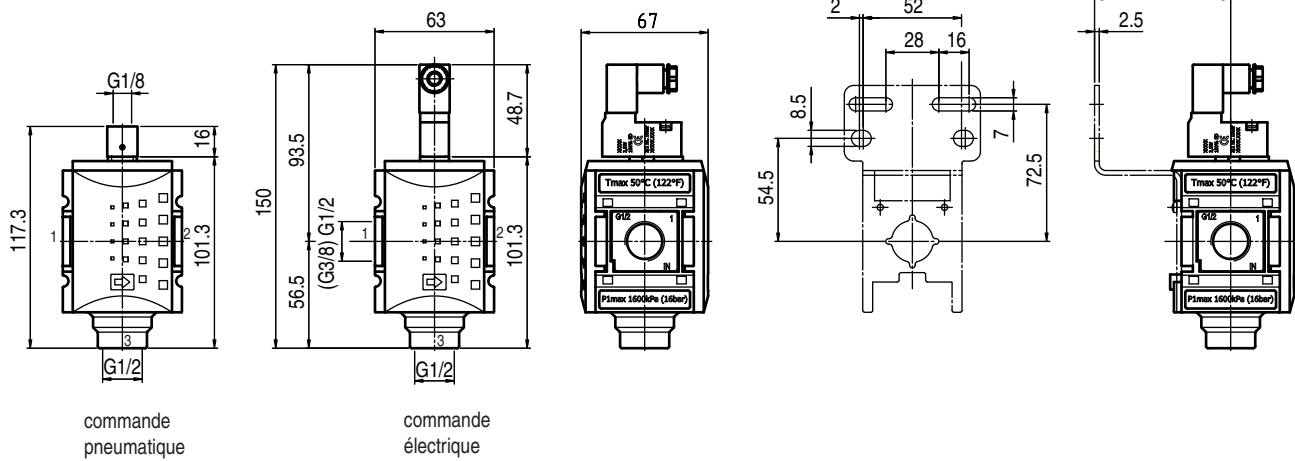

Courbes de débit

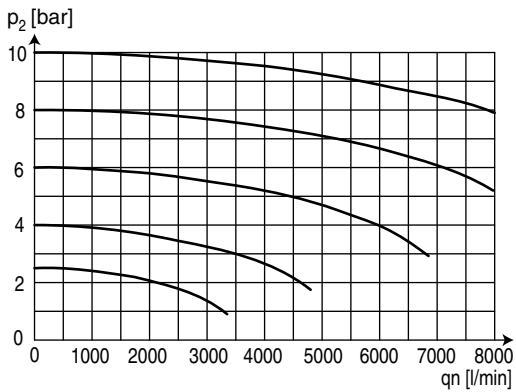

Echappement

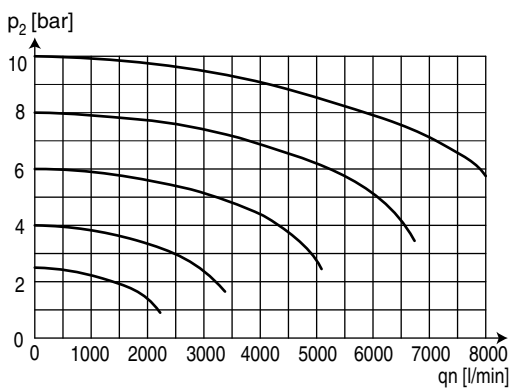

Accessoires 2

adapteur CNOMO

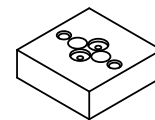

Type: ESA.1-1303

Vanne pilote avec Connecteur

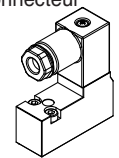

Type: 24V=
115V / 50Hz
230V / 50Hz

Jeu d'assemblage

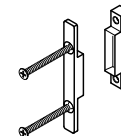

Type: KOP.2

Équerre de fixation (vis incluses)

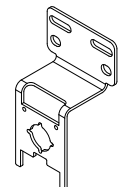

Type: BW.2-1225

Jeu d'assemblage montage mural

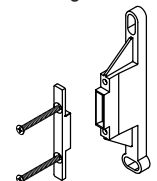

Type: KOP.2W