

Type	KBAV-114	KBAV-138
Caractéristiques		
Raccordement	G 1/4	G 3/8
Air de décharge	G 1/4	G 1/4
Construction	Vanne à 3voies, commandée par manette, fermeture triple avec cadenas, diamètre 8mm	
Position de montage	quelconque	
Fluides	Air comprimé, gaz neutres	
Température du fluide et de l'ambiance	max. 50 °C	
Pression d'entrée	Pe max. 16 bar	
Débit nominal (1 → 2)	Qn = 2000 l/min (Pe = 6 bar, Δp = 1 bar)	
Décharge (2 → 3)	Qn = 400 l/min (Pe = 6 bar, Δp = 1 bar)	
Commande	Manette tournable de 90° (ouvert-fermé), verrouillable avec cadenas après avoir retiré la plaque de verrouillage	
Mode de fixation	équerre de fixation, montage murale	
Poids	0,200 kg	

Nouveauté 2006!



Materiau: Grivory (PA66) / IXEF1022

Sous réserve de modifications techniques!

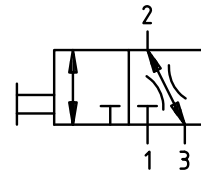
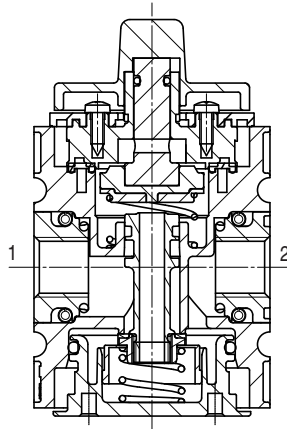

Série 1

Code de designation

KBAV - * ***

Type

1 Raccordement

2 Accessoires

Critères de choix: KBAV-138

élément de construction

No.	Dénomination	Materiaux	Référence

Indication pour le maniemment

- Verrouillable par cadenas
- Manette avec indication de la position de commutation
- Manette en sens transversal: Entrée (1) fermée, sortie (2) et échappement (3) reliés
- Manette en sens longitudinal: Entrée (1) et sortie (2) reliés, échappement (3) fermé
- L'assemblage de plusieurs appareils nécessite de jeux d'assemblage KOP.1

1 Raccordement	
114	G 1/4
138	G 3/8
1N14	1/4-18 NPTF
1N38	3/8-18 NPTF
2 Accessoires (voir au recto)	

Encombrements (mm)

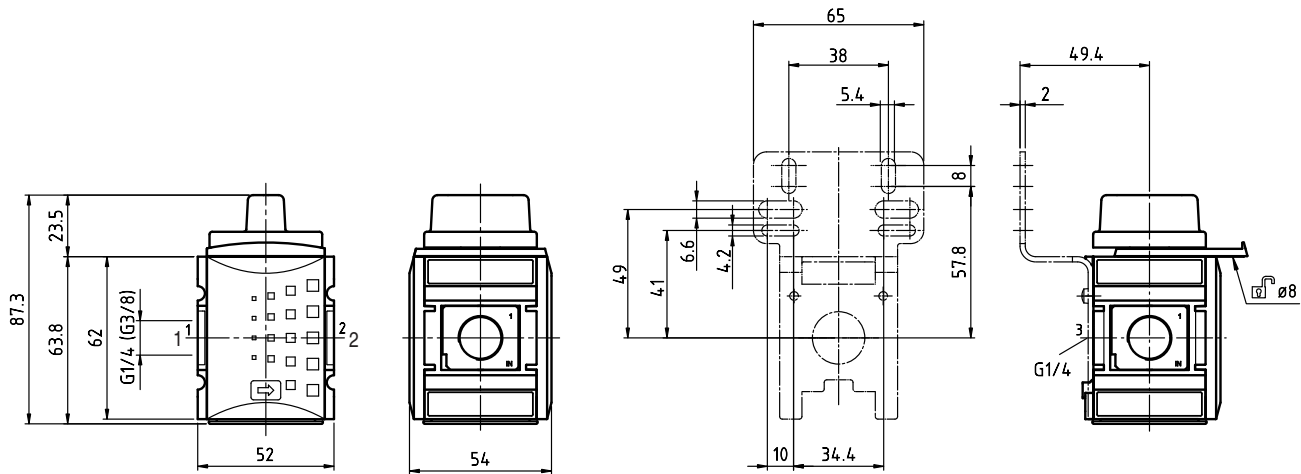

Courbes de débit

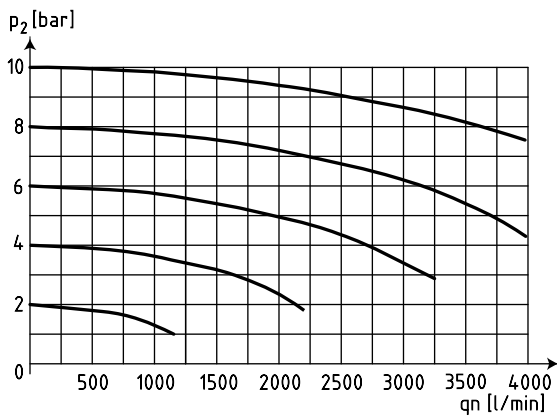

Accessoires 2

Jeu d'assemblage

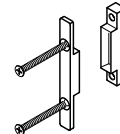

Type: KOP.1

Équerre de fixation
(vis incluses)

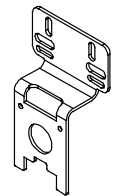

Type: BW.1-1225

Jeu d'assemblage
montage mural

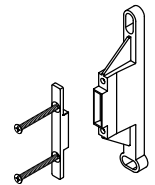

Type: KOP.1W