

Type	KREG-114/* G	KREG-138/* G
Caractéristiques		
Raccordement	G 1/4	G 3/8
Construction	Régulateur de pression à membrane avec échappement secondaire	
Fluides	Air comprimé, gaz neutres	
Position de montage	quelconque	
Température du fluide et de l'ambiance	max. 50 °C	
Pression d'entrée	Pe max. 16 bar	
Pression de sortie 3	Standard 0,5-8 bar 0,1-1 bar, 0,1-2 bar, 0,2-4 bar, 0,5-10 bar, 0,5-16 bar	
Mode de fixation	Montage sur tableau, équerre de fixation, montage murale	
Poids	0,292 kg	



Sous réserve de modifications techniques!

élément de construction ☞ (Jeu de pièces de rechange: KESA.1-1311)

No.	Dénomination		Materiaux	Référence
1	Capot à ressort	BG1	POM	---
2	Bouton de réglage	FH.1-625	POM	---
3	Ressort de pression	FED.1-703	acier zingué	---
4	Membrane	MEM.1	Laiton-NBR-PA6	☞
5	Cône de supape	C.11-97	Laiton-NBR-POM	☞
6	Ressort	FED.1-720	acier inoxydable	---
7	Joint torique 32x2,5	OR.0-1	NBR	☞

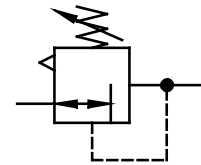

Série 1

Code de designation

KREG - * / * ***

Type		2 Accessoires
1 Raccordement		3 Pression de sortie

Critères de choix: KREG-138/8 G

1	Raccordement	
	114	G 1/4
	138	G 3/8
	114 NPT	1/4-18 NPT
	138 NPT	3/8-18 NPT
2	Accessoires (voir au recto)	
	S	Montage sur tableau
3	Pression de sortie (voir tableau des caractéristiques)	
	p.ex. 8	0,5 - 8 bar

Page: KREG-1 (05/09)

Indication pour le maniemment

- Le bouton de réglage peut être arrêté en l'appuyant
- Le bouton de réglage peut être assuré contre déplacement involontaire avec 2 cadenas (de même possible E11)
- L'assemblage de plusieurs appareils nécessite de jeux d'assemblage KKOP.1

Encombremments (mm)

couple de serrage de l'écrou pour montage sur tableau: 8 Nm

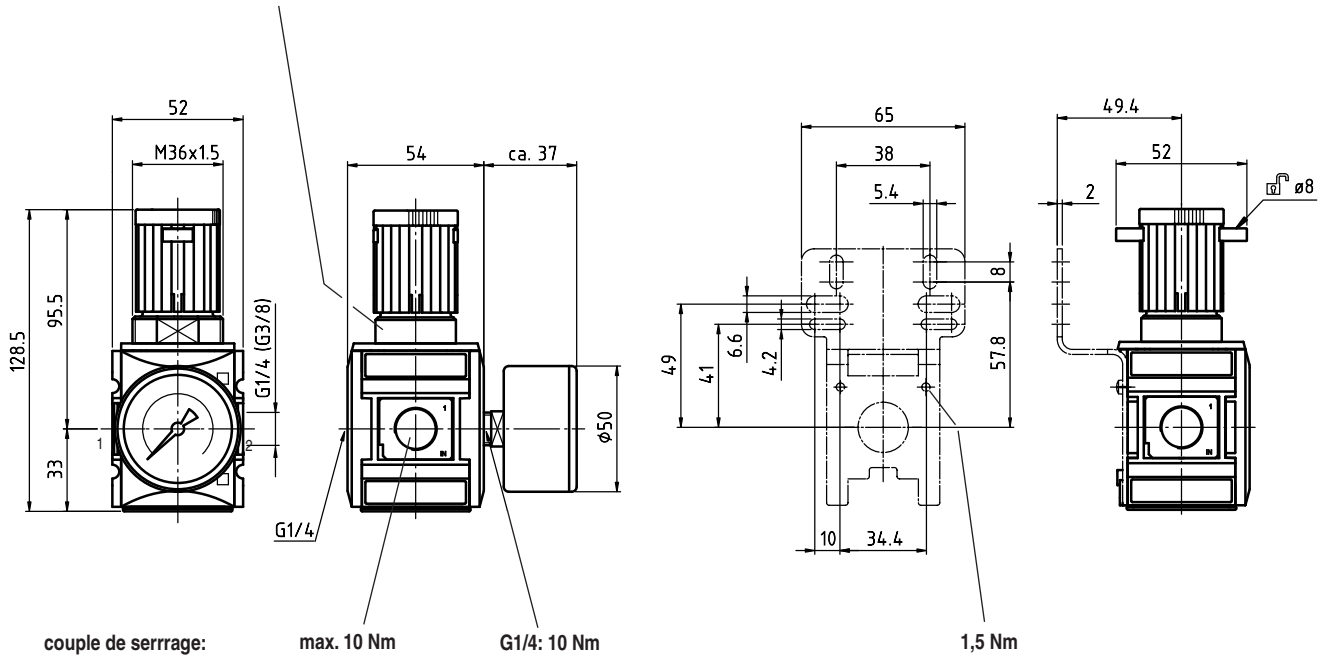

Courbes de débit

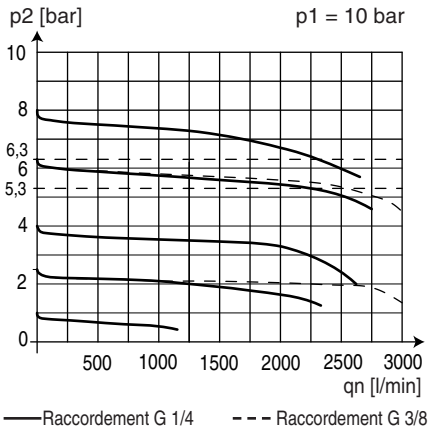

Hystérésis

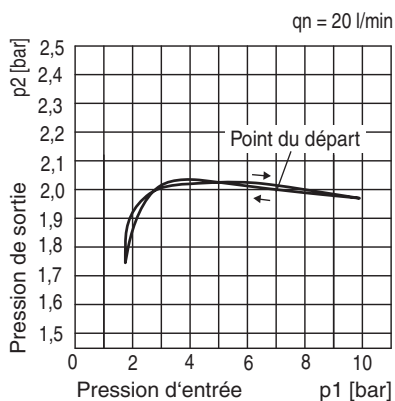

Accessoires

2

Manomètre

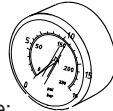

Type:
G 50.2,5 R
G 50.4 R
G 50.6 R
G 50.10 R
G 50.16 R
G 50.25 R

Ressort de pression

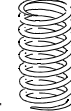

Type:
0,1- 1: FED.1-700
0,1- 2: FED.1-701
0,2- 4: FED.1-702
0,5- 8: FED.1-703
0,5-10: FED.1-704
0,5-16: FED.1-705

cadenas

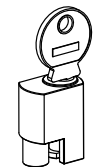

Type:
VH.32 avec clé
VH.31 sans clé

équerre de fixation (vis incluses)

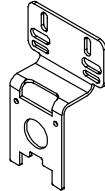

Type: KBW.1-1225

équerre de fixation pour montage en tableau



Type: KBW.1-1227

Ecrou pour montage sur tableau M 36 x 1,5



Type: SM.1

Jeu d'assemblage

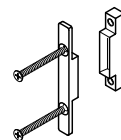

Type: KKOP.1

Jeu d'assemblage montage mural

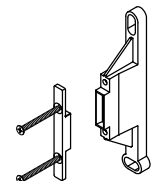

Type: KKOP.1W