

Caractéristiques techniques	Type	FV.11	FX.11	FA.11
Filetage		G 1/4	G 1/4	G 1/4
Type		préfiltre 0,3 µm	filtre fin 0,01 µm	filtre à charbon actif
Fluide		Air comprimé, gaz neutres		
Position de montage		vertical, purgeur inférieur		
Température du fluide et de l'ambiance		max. 60°C (autres plages de temps sur demande)		
Pression initiale		Pe max. 16 bar Pe min. 1,5 bar		
Séparation de particules		>0,3µm 99,99%	>0,01µm 99,999%	
Teneur du résiduel d'huile			0,01 mg/m ³	0,005 mg/m ³
Capacité de la cuve		max. 10 cm ³		
Purge condensée		Standard semi-automatique		
Fixation		2 otifice de passage, coude		
Poids		0,280 kg		



Sous réserve de modifications techniques!

FV.11
FX.11
FA.11

Pièces de rechange

Nr.	designation		matières	codes
1	Corps		Z 410	---
2	Elément filtrant 0,3µm avec joint torique 14x2	V 23/40	Papier-POM-NBR	5.1311.14.000
3	Elément filtrant fin 0,01µm avec joint torique 14x2	X 23/70	Borsilicate-POM-NBR	8.1311.10.000
4	Filtre à charbon actif avec joint torique 10,8x1,2	A 23/80	charbon actif-POM-NBR	5.1300.04.000
5	Joint torique 30x2	DF.00-2	NBR	1.1100.02.000
6	Cuve condensée	C.11 HA	polycarbonate	8.2100.84.000
8	Cuve condensée	L.11	polycarbonate	8.4711.09.000

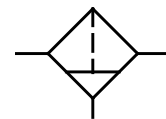

Série 1

Code de designation

FV.
FX.
FA. **11** **HA**

Type
 Raccordement

En option

Critères de choix: FX.11 HA

		Raccordement	
1	11	G 1/4	
		En option	
2	B	Protection métallique	
	AM	Purge automatique sans pression ouverte	
	AM NC	Purge automatique sans pression fermée	
	H	Cuve métallique avec niveau	

Instructions d'utilisation

- Blockage simple par clavettes coniques et demi-filetages
- L'assemblage de plusieurs appareils individuels nécessite un kit KP.11
- L'assemblage de plusieurs appareils individuels avec un répartiteur plat Z.11, nécessite un kit KP.11 Z
- Protection métallique ne nécessitant pas d'outillage
- Filtre à charbon actif sans purgeur

Encombrements (mm)

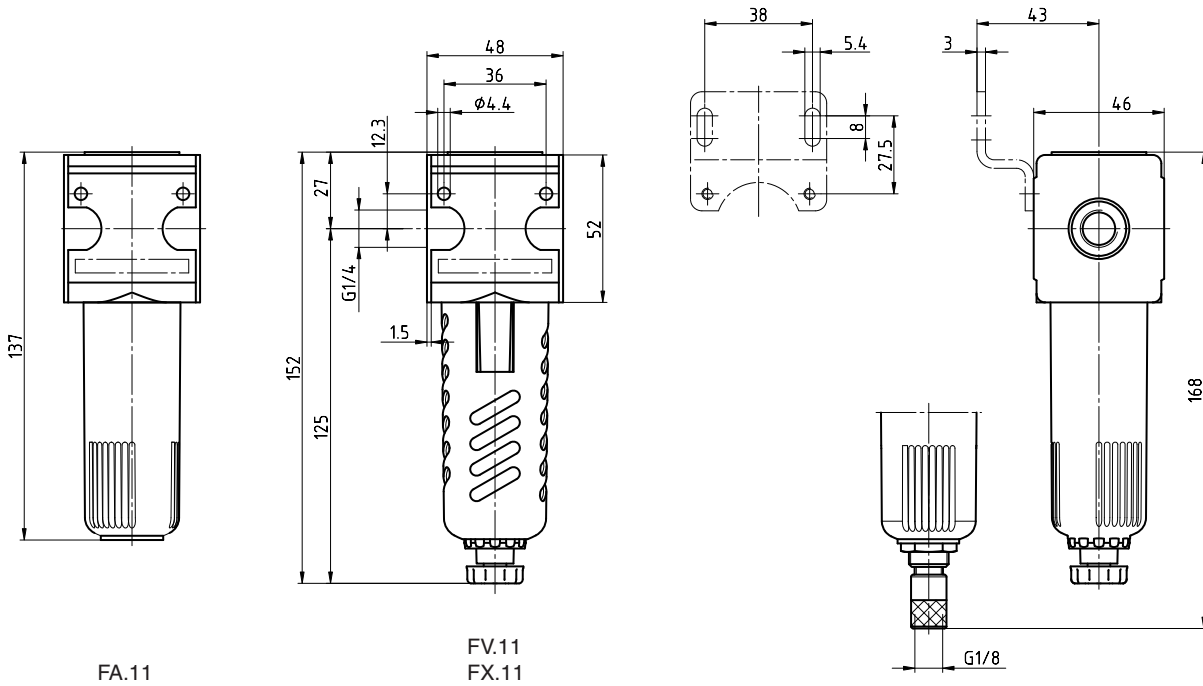

Courbes de débit

FV.11 Elément filtrant V 23/40

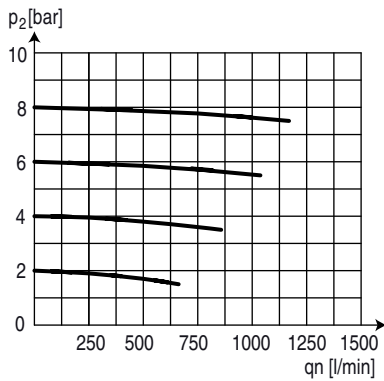

Courbes de débit

FX.11 Elément filtrant X 23/70

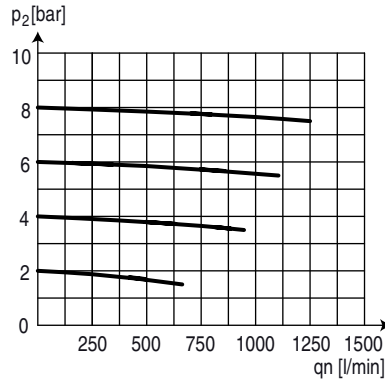

Courbes de débit

FA.11 Elément filtrant A 23/80

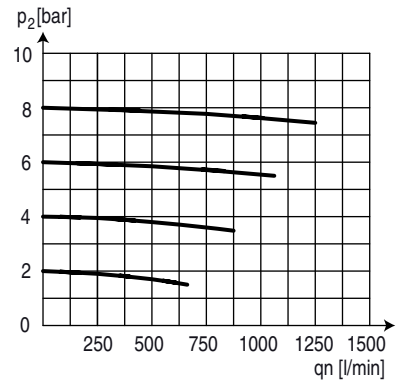

Accessoires

protection
métallique

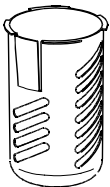

Type: C.11-45

Cuve avec purge
automatique

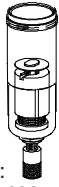

Type:
C.11 AM10
C.11 AM10 NC

Cuve métallique
avec voyant



Type: C.11 H

Coude

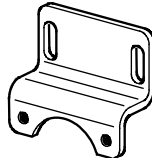

Type: ZW.11